

FLECHAS

DIMENSIONES PARA VELOCIDAD MENOR DE 60 Km/h, ACOTACIONES EN CENTIMETROS PINTURA TRANSITO COLOR BLANCO REFLEJANTE

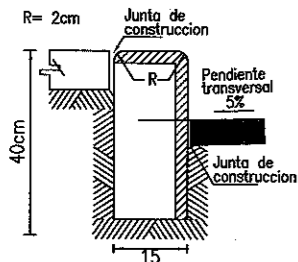

GUARNICION TIPO "I"

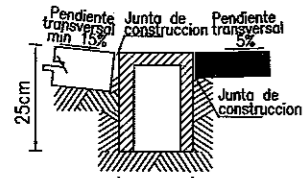

GUARNICION TIPO PATIN PARA COCHERA

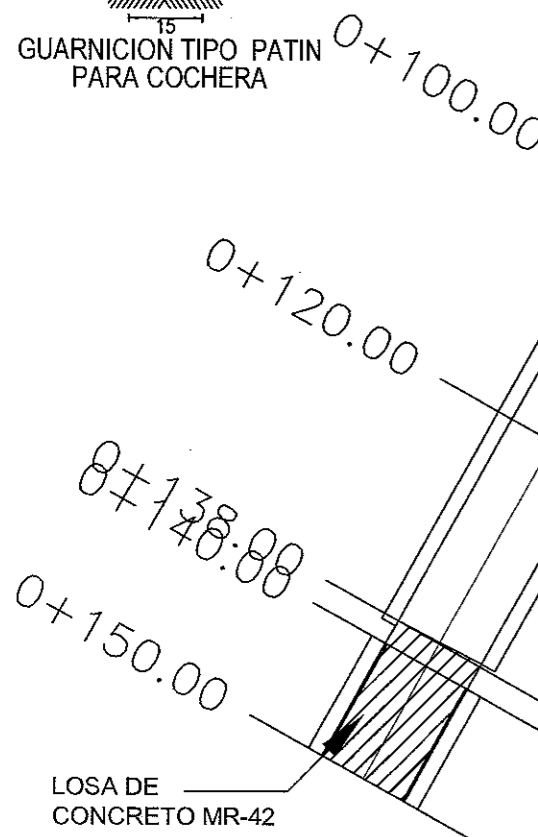

ESTRUCTURA DE PAVIMENTO



BANQUETA Terraceria compactada al 95% de su PVSM
 ACOTACIONES EN CENTIMETROS
 En banquetas no se aplicara sellador

CANTIDAD DE MATERIALES			
SIMBOLOGÍA		UNIDAD	CANTIDAD
SEÑALAMIENTO HORIZONTAL			
①	Rayas separadora de sentido de circulación. Ver detalle	m.l.	150
②	Rayas de señalización de estacionamiento. Ver detalle	m.l.	0.00
③	Rayas de parada. Ver detalle	m.l.	3.50
④	Lineas de paso peatonal (zebra). Ver detalle	m.l.	16.00
⑤	Flecha. Ver detalle	Pza	2.0

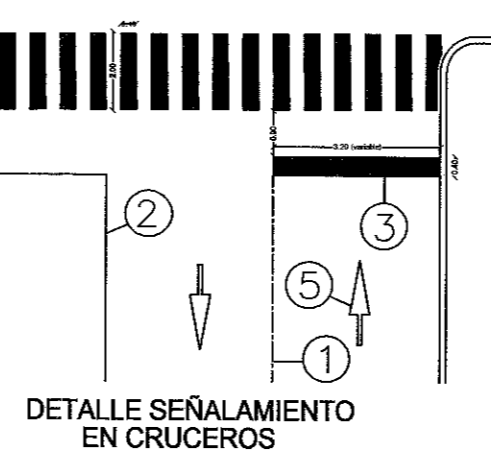

DETALLE SEÑALAMIENTO EN CRUCEROS

SIMBOLOGIA:	
⊙	POZO DE VISITA
0+000.00	CADENAMIENTO
Ⓜ	REGISTRO ELECTRICO
⦿	LAMPARA

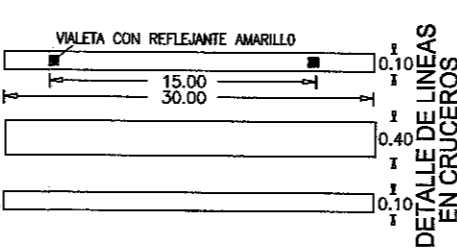

NOTAS:
 1.- Acotaciones en metros excepto las indicadas en otra unidad.
 2.- Las secciones de las calles Plaza Hidalgo entre Blvd. Las Plazas y Calle Circunvalacion Las Plazas; y, la Calle Circunvalacion Las Plazas entre Calle Plaza Hidalgo y Circuito Las Plazas en la colonia Las Plazas II en GUAYMAS, corresponde a lo encontrado físicamente.
 3.- Arroyo de 12.00m, (ancho de vialidad variable) se considera para seccion A-A.
 4.- La Lotificación es basada en archivo digital y no garantiza la veracidad de la misma.

BARRAS DE AMARRE
 Separación según la distancia del extremo libre

ESPESOR DE LOSA EN CM.	DIAMETRO (PULGADAS)	LONGITUD (cms.)	SEPARACION EN CM.
15	1/2	71	76

BARRAS PASAJUNTAS
 Separación según la distancia del extremo libre

ESPESOR DE LOSA EN CM.	DIAMETRO (PULGADAS)	LONGITUD (cms.)	SEPARACION EN CM.
15	5/8	41	30

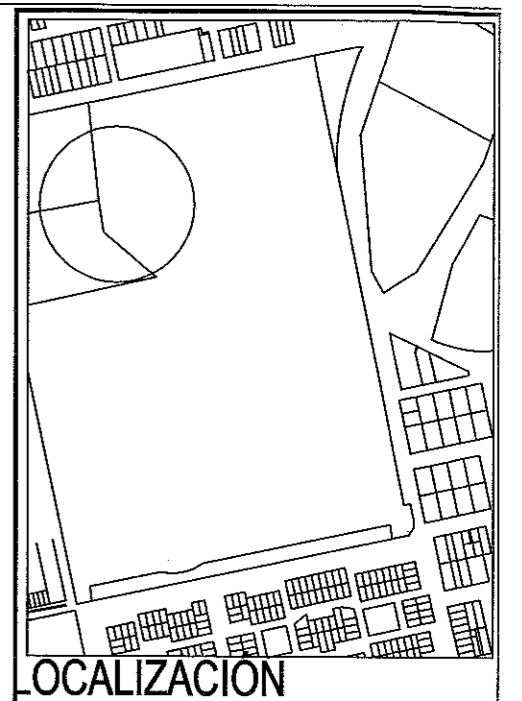
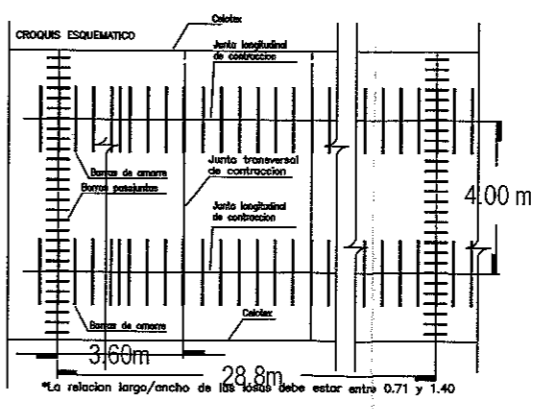
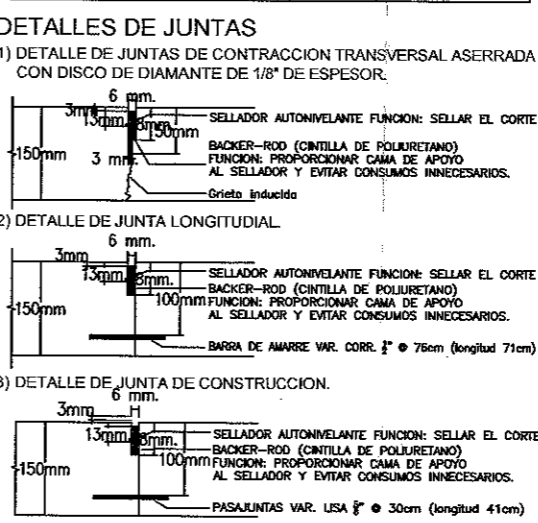

H. AYUNTAMIENTO GUAYMAS SONORA
 Administración 2018-2021
GUAYMAS
 2018-2021

Lic. Sara Valle Dessens
 PRESIDENTE MUNICIPAL

 Ing. Victor Marin Martinez
 DIRECTOR DE INFRAESTRUCTURA URBANA Y ECOLOGIA

PROYECTO:
 PAVIMENTACION CON CARPETA ASFALTICA EN CALLE INTERIOR DE UNIDAD DEPORTIVA PRIMER ETAPA ALFONSO ALFONSO (I ETAPA) EN GUAYMAS, SONORA.

UBICACION:
 CALLE INTERIOR DE UNIDAD DEPORTIVA PRIMER ETAPA AL SUR DE LA CIUDAD, EN EL MUNICIPIO DE GUAYMAS, SONORA.

CONTIENE:
 PAVIMENTACION

REVISÓ:
 Ing. Erick Eduardo Delgado Lopez
 ELABORÓ:
 DIGUEG

ACOTACION	ESCALA	FECHA
Metros	Indicada	JUNIO DE 2019